

ESPEJO CON ILUMINACION DE AMBIENTE MATE
art. L45971

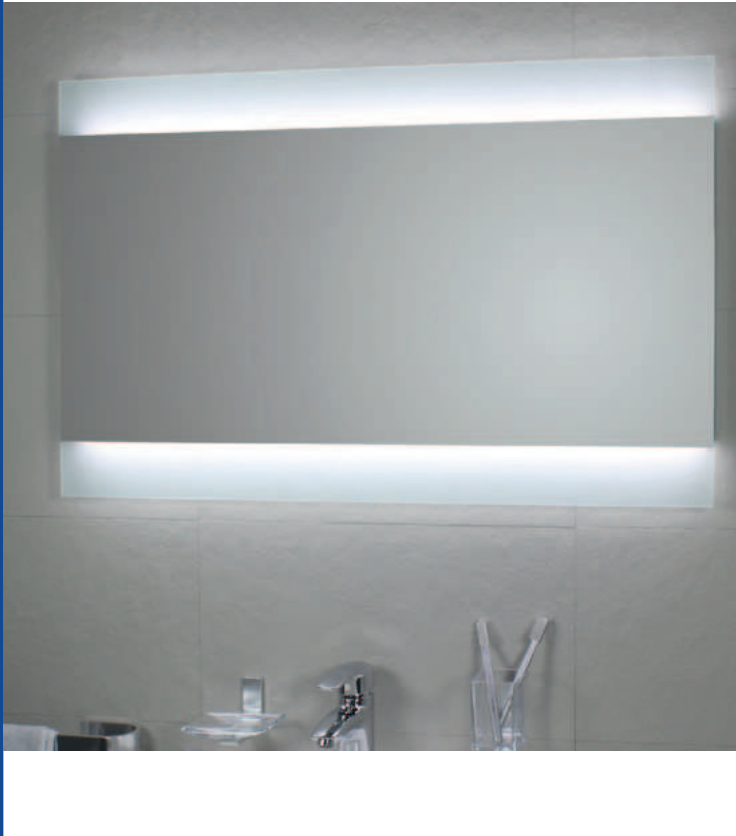

INFORMATION TECNICA

Se puede montar horizontal y verticalmente
LED Gitronica de alta calidad ensamblados en Italia,
230V, Clase III, IP23, LED 2 x 5.52 WATT
680 lm, blanco fria (>5500K)

CE

Conforme a la directiva 2006/95/EC y 2004/108/EC en términos de seguridad y de compatibilidad electromagnética

MATERIALES

Luna de alta calidad,
con espesor 5 mm,
producción ecológica sin plomo ni cobre.
Estructura en aluminio anodizado

COMPATIBILIDAD ENERGÉTICA

GARANTIA



NOTAS

Disponible bajo pedido de KIT Anti-vaho CB3/1 CB3/2

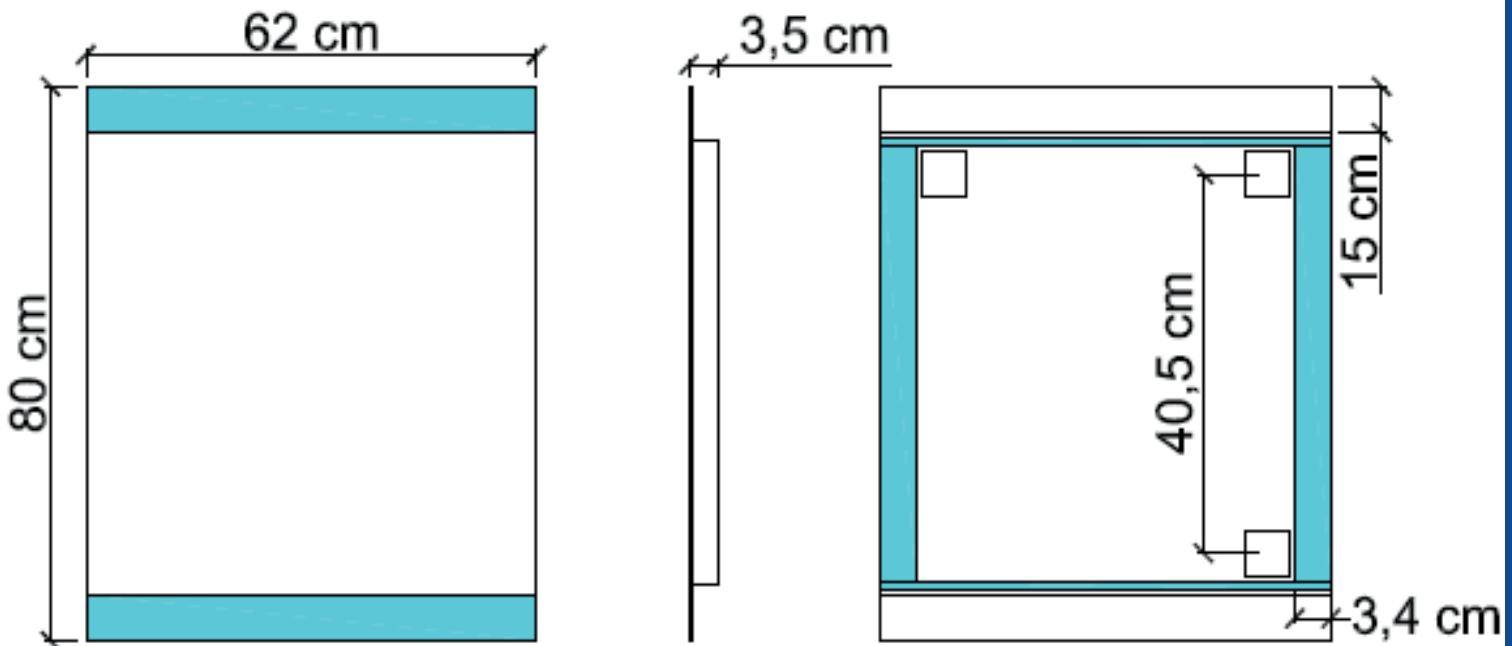

ESPEJO CON ILUMINACION DE AMBIENTE MATE
art. L45972

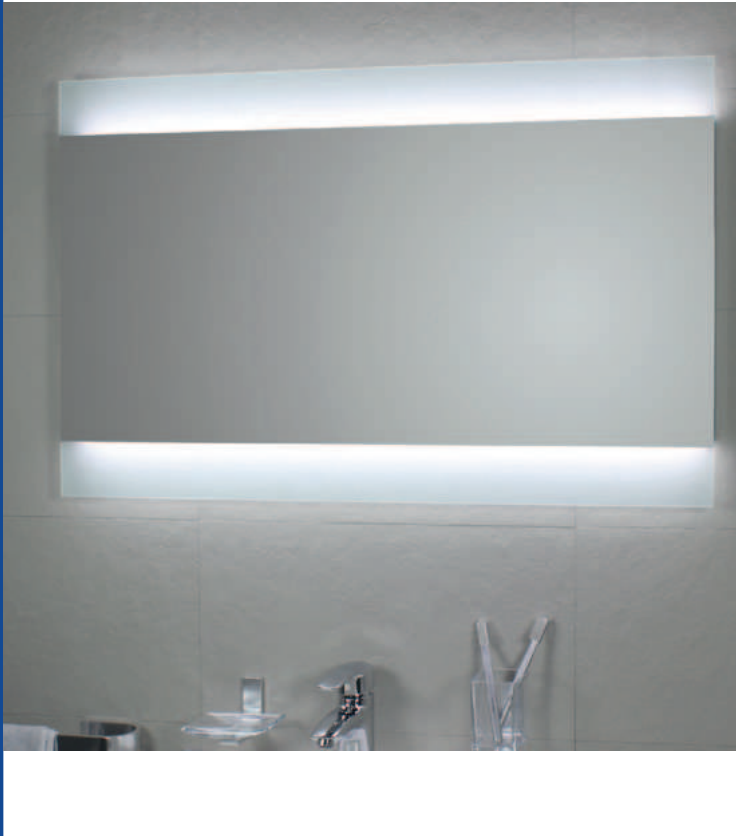

INFORMATION TECNICA

Se puede montar horizontal y verticalmente
LED Gitronica de alta calidad ensamblados en Italia,
230V, Clase III, IP23, LED 2 x 7.44 WATT
915 lm, blanco fria (>5500K)

CE

Conforme a la directiva 2006/95/EC y 2004/108/EC en términos de seguridad y de compatibilidad electromagnética

MATERIALES

Luna de alta calidad,
con espesor 5 mm,
producción ecológica sin plomo ni cobre.
Estructura en aluminio anodizado

COMPATIBILIDAD ENERGÉTICA

GARANTIA



NOTAS

Disponible bajo pedido de KIT Anti-vaho CB3/1 CB3/2

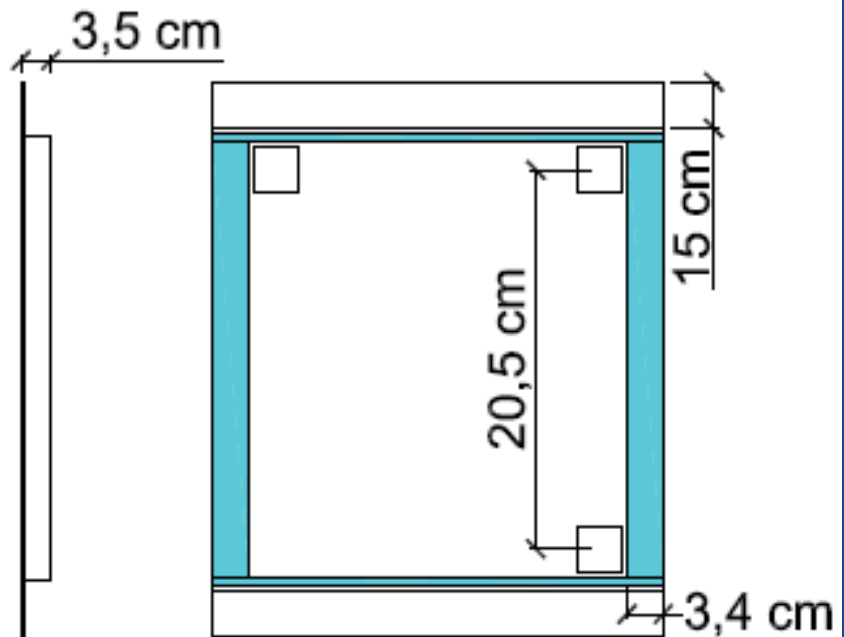
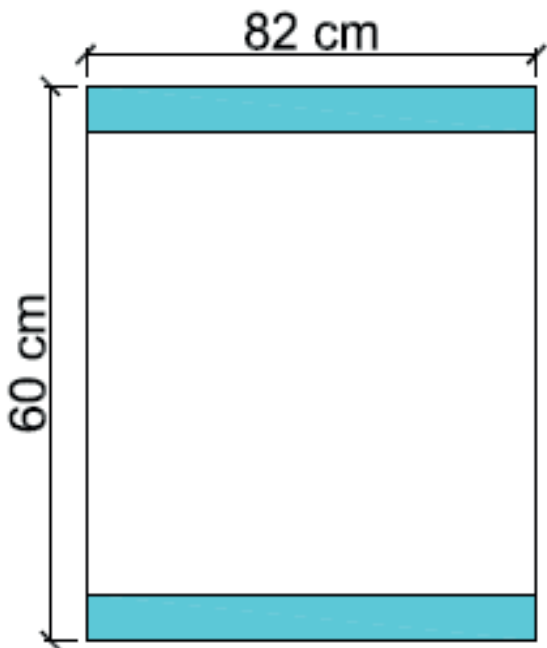

ESPEJO CON ILUMINACION DE AMBIENTE MATE
art. L45973

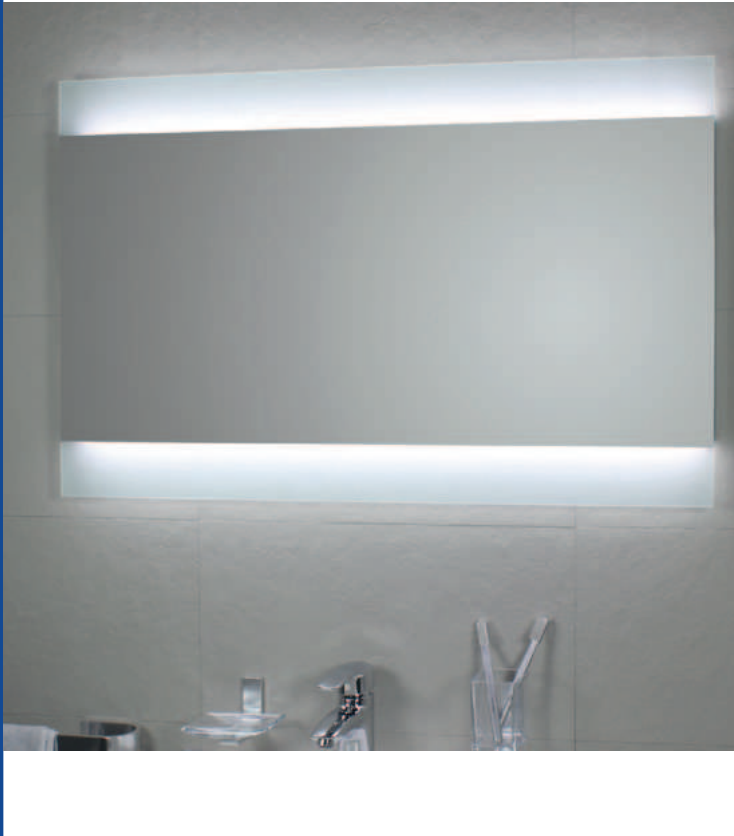

INFORMATION TECNICA

Se puede montar horizontal y verticalmente
LED Gitronica de alta calidad ensamblados en Italia,
230V, Clase III, IP23, LED 2 x 5.52 WATT
680 lm, blanco fria (>5500K)

CE

Conforme a la directiva 2006/95/EC y 2004/108/EC en términos de seguridad y de compatibilidad electromagnética

MATERIALES

Luna de alta calidad,
con espesor 5 mm,
producción ecológica sin plomo ni cobre.
Estructura en aluminio anodizado

COMPATIBILIDAD ENERGÉTICA

GARANTIA



NOTAS

Disponible bajo pedido de KIT Anti-vaho CB3/1 CB3/2

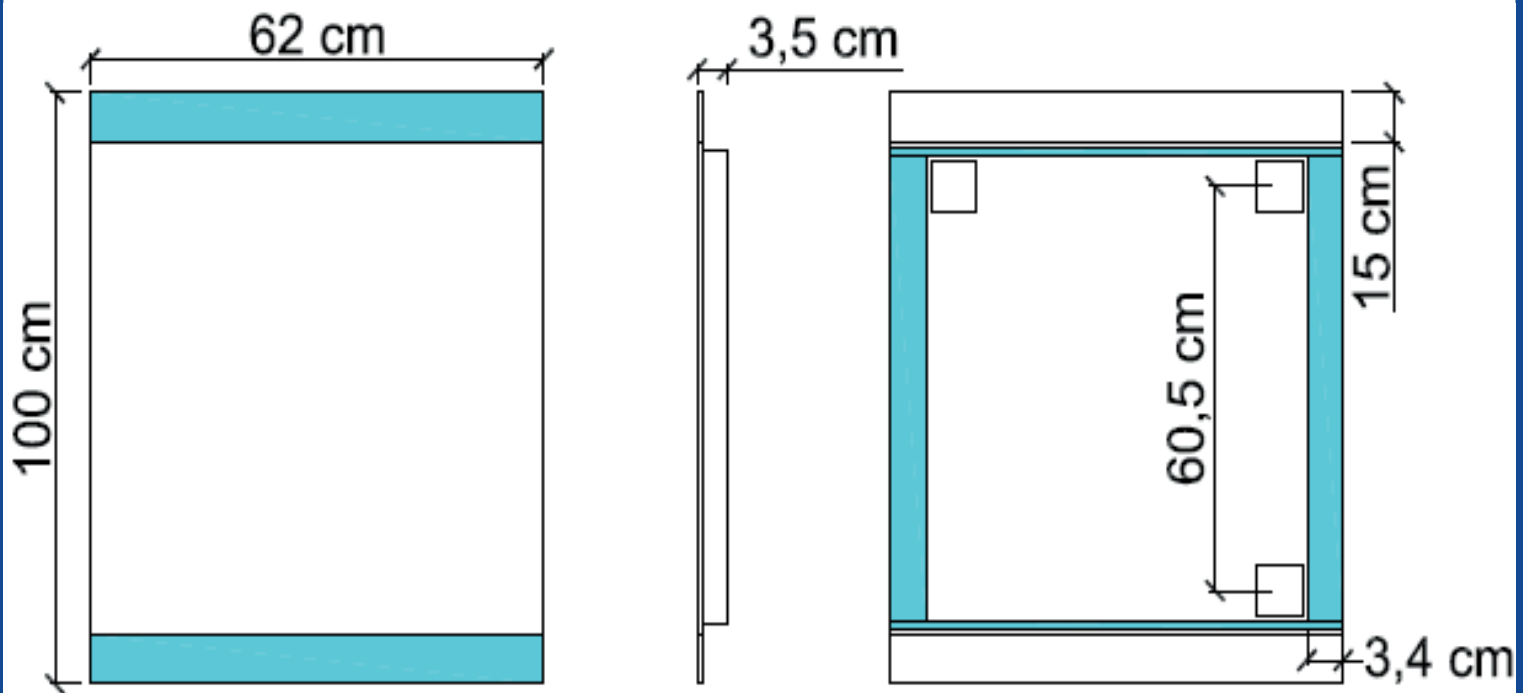

ESPEJO CON ILUMINACION DE AMBIENTE MATE
art. L45974

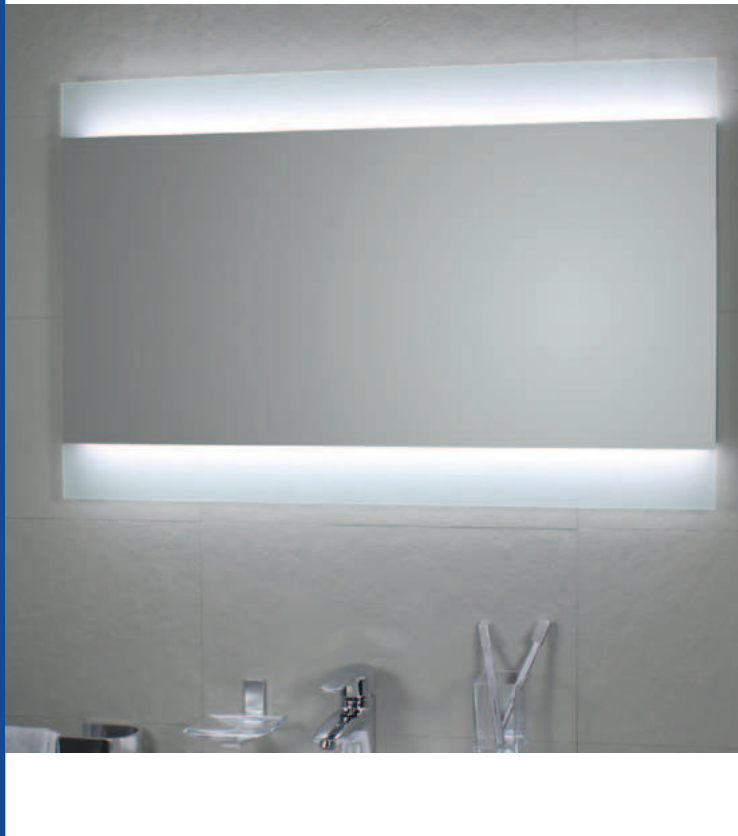

INFORMATION TECNICA

Se puede montar horizontal y verticalmente
LED Gitronica de alta calidad ensamblados en Italia,
230V, Clase III, IP23, LED 2 x 9.36 WATT
1140 lm, blanco fria (>5500K)

CE

Conforme a la directiva 2006/95/EC y 2004/108/EC en términos de seguridad y de compatibilidad electromagnética

MATERIALES

Luna de alta calidad,
con espesor 5 mm,
producción ecológica sin plomo ni cobre.
Estructura en aluminio anodizado

COMPATIBILIDAD ENERGÉTICA

GARANTIA



NOTAS

Disponible bajo pedido de KIT Anti-vaho CB3/1 CB3/2

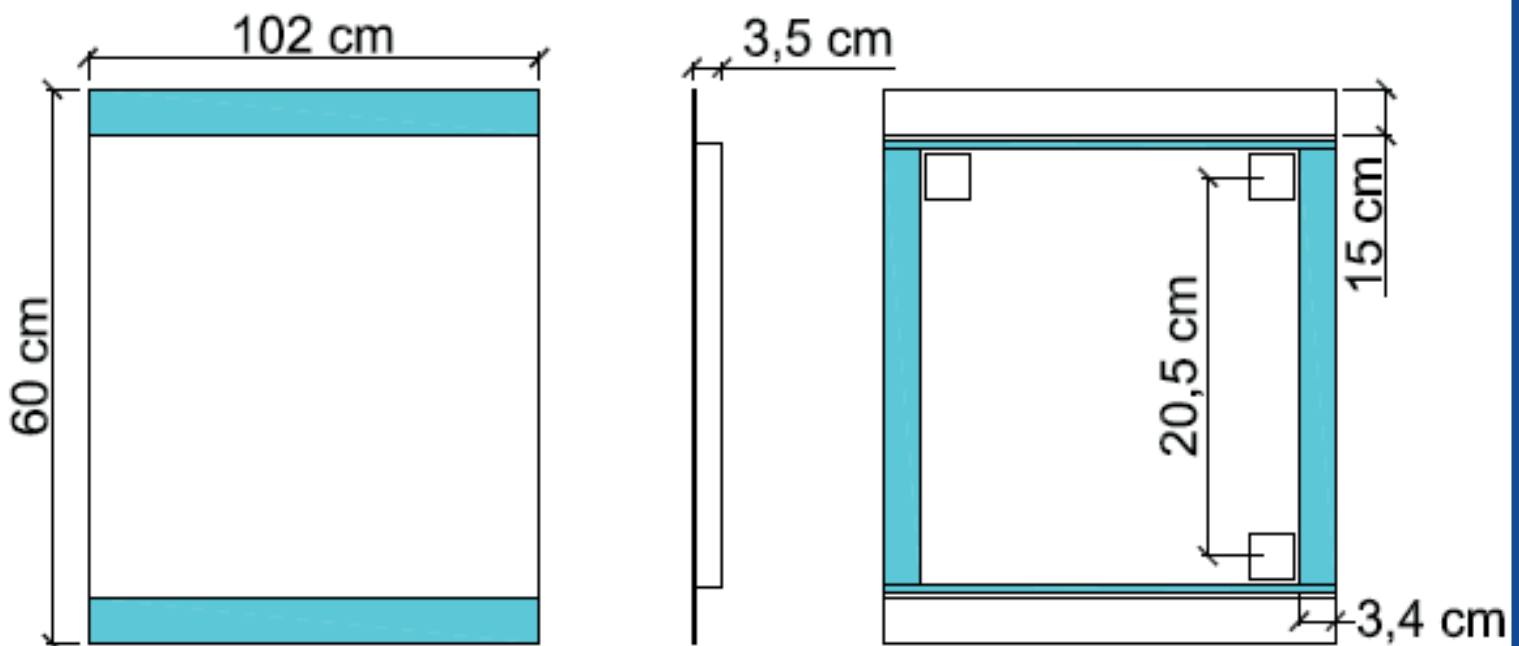

ESPEJO CON ILUMINACION DE AMBIENTE MATE
art. L45975

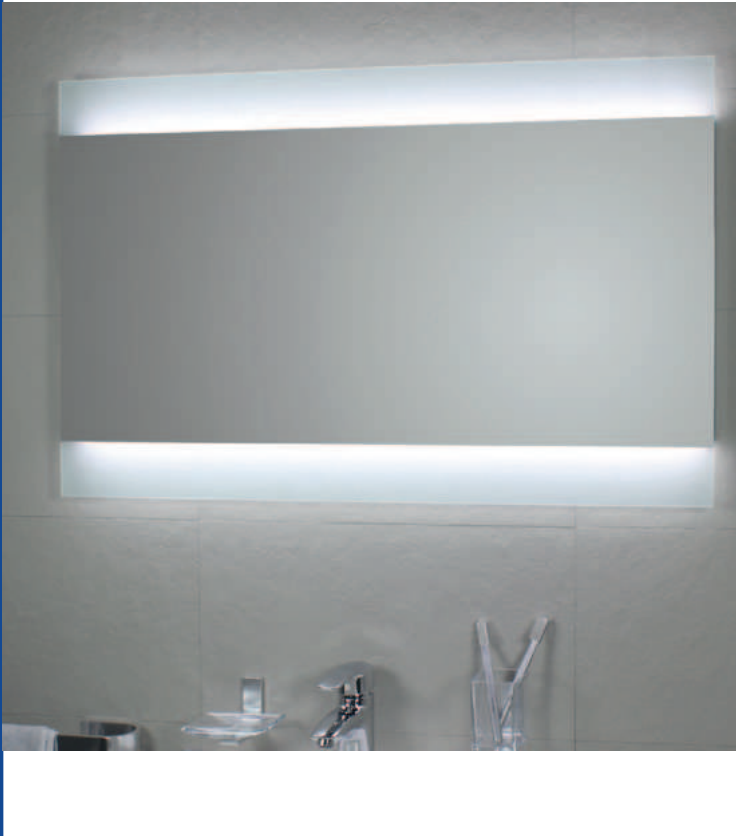

INFORMATION TECNICA

Se puede montar horizontal y verticalmente
LED Gitronica de alta calidad ensamblados en Italia,
230V, Clase III, IP23, LED 2 x 7.44 WATT
915 lm, blanco fria (>5500K)

CE

Conforme a la directiva 2006/95/EC y 2004/108/EC en términos de seguridad y de compatibilidad electromagnética

MATERIALES

Luna de alta calidad,
con espesor 5 mm,
producción ecológica sin plomo ni cobre.
Estructura en aluminio anodizado

COMPATIBILIDAD ENERGÉTICA

GARANTIA



NOTAS

Disponible bajo pedido de KIT Anti-vaho CB3/1 CB3/2

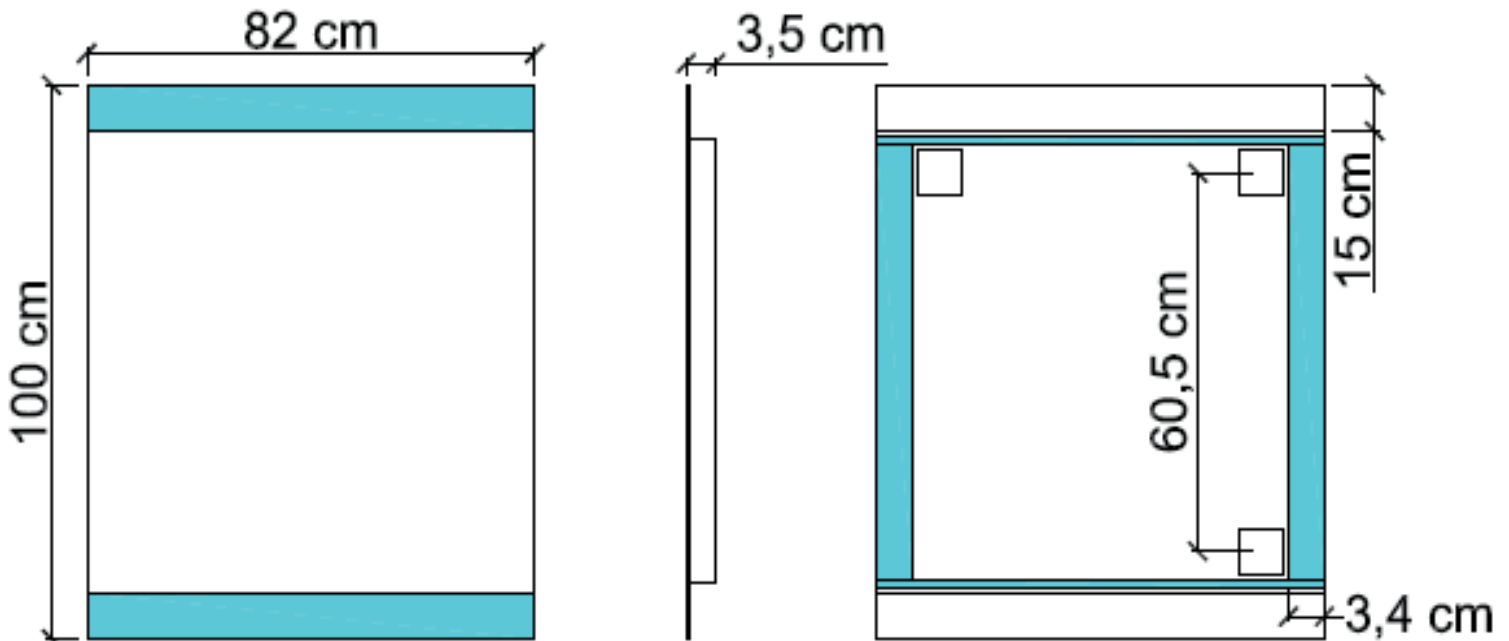

ESPEJO CON ILUMINACION DE AMBIENTE MATE
art. L45976



INFORMATION TECNICA

Se puede montar horizontal y verticalmente
LED Gitronica de alta calidad ensamblados en Italia,
230V, Clase III, IP23, LED 2 x 9.36 WATT
1140 lm, blanco fria (>5500K)

CE

Conforme a la directiva 2006/95/EC y 2004/108/EC en términos de seguridad y de compatibilidad electromagnética

MATERIALES

Luna de alta calidad,
con espesor 5 mm,
producción ecológica sin plomo ni cobre.
Estructura en aluminio anodizado

COMPATIBILIDAD ENERGÉTICA

GARANTIA



NOTAS

Disponible bajo pedido de KIT Anti-vaho CB3/1 CB3/2

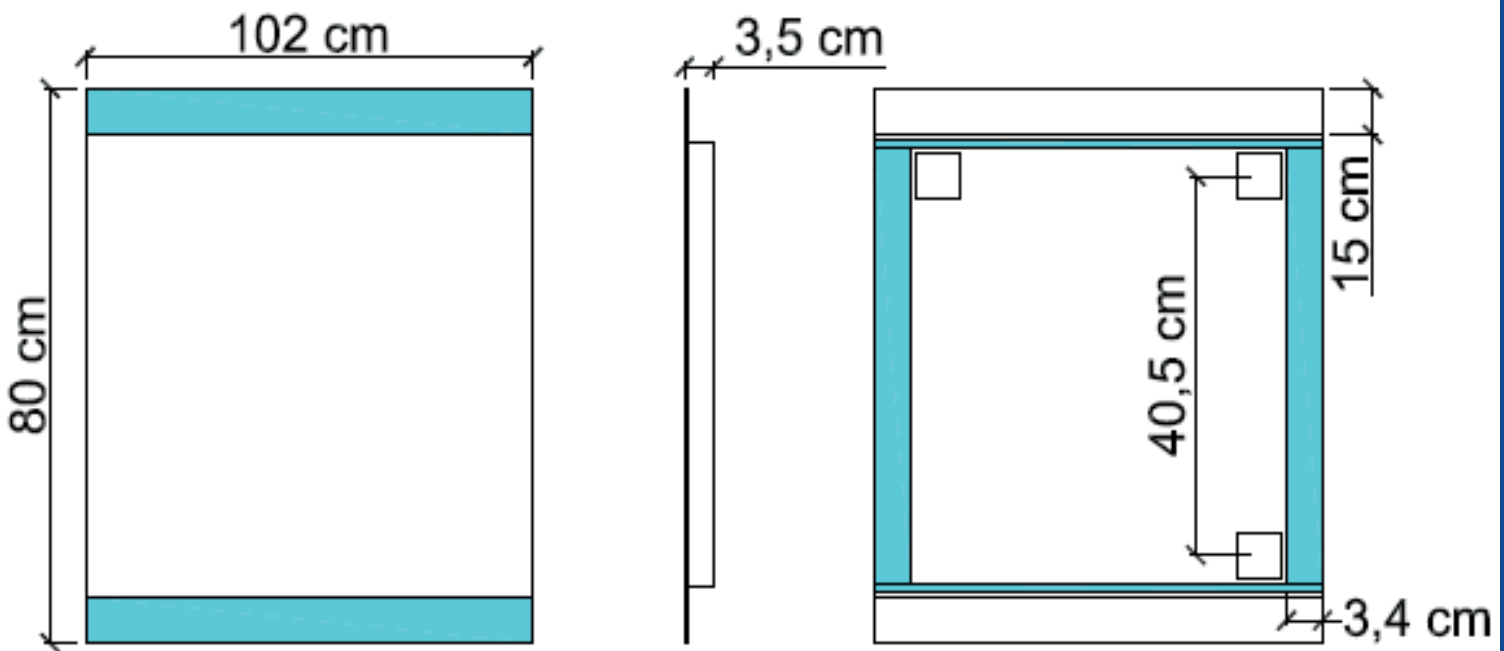

ESPEJO CON ILUMINACION DE AMBIENTE MATE
art. L45977

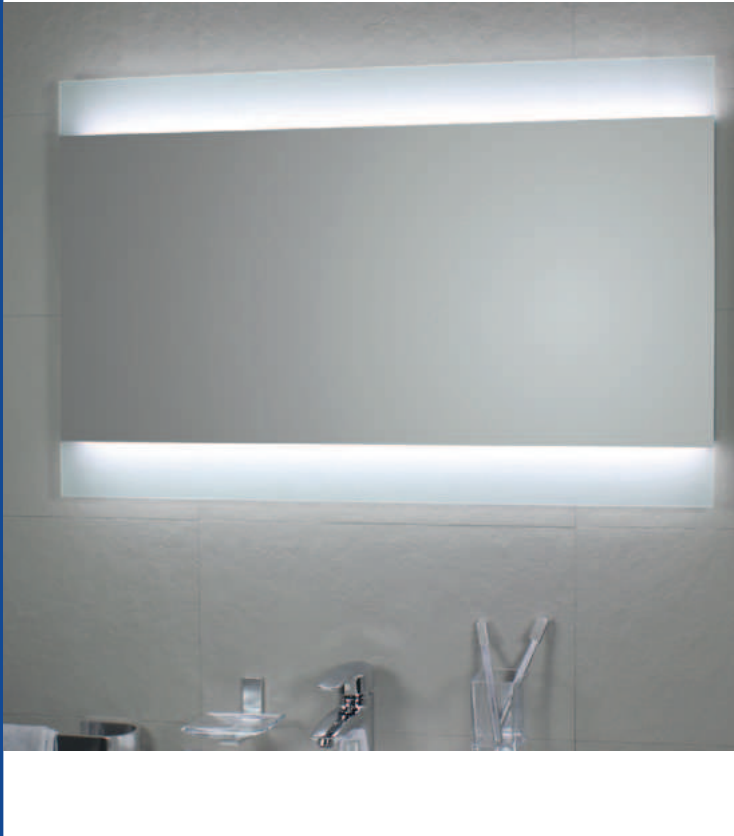

INFORMATION TECNICA

Se puede montar horizontal y verticalmente
LED Gitronica de alta calidad ensamblados en Italia,
230V, Clase III, IP23, LED 2 x 11.28 WATT
1370 lm, blanco fria (>5500K)

CE

Conforme a la directiva 2006/95/EC y 2004/108/EC en términos de seguridad y de compatibilidad electromagnética

MATERIALES

Luna de alta calidad,
con espesor 5 mm,
producción ecológica sin plomo ni cobre.
Estructura en aluminio anodizado

COMPATIBILIDAD ENERGÉTICA

GARANTIA



NOTAS

Disponible bajo pedido de KIT Anti-vaho CB3/1 CB3/2

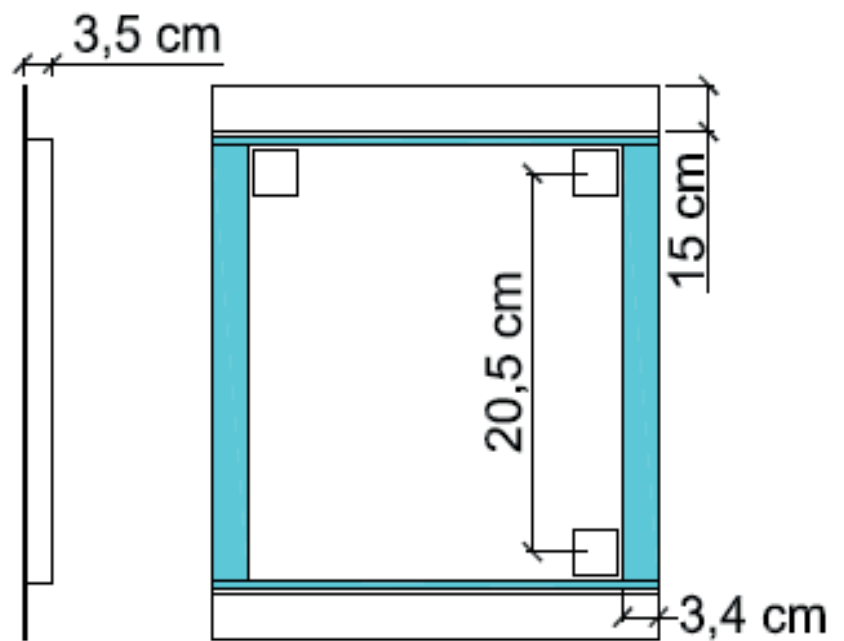
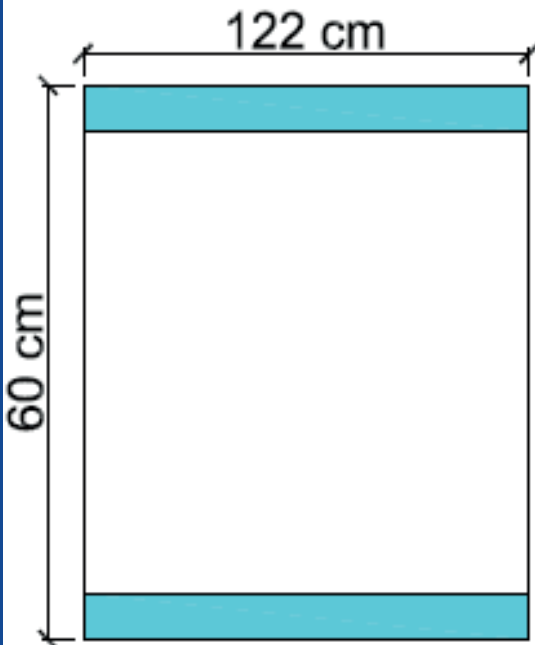

ESPEJO CON ILUMINACION DE AMBIENTE MATE
art. L45978

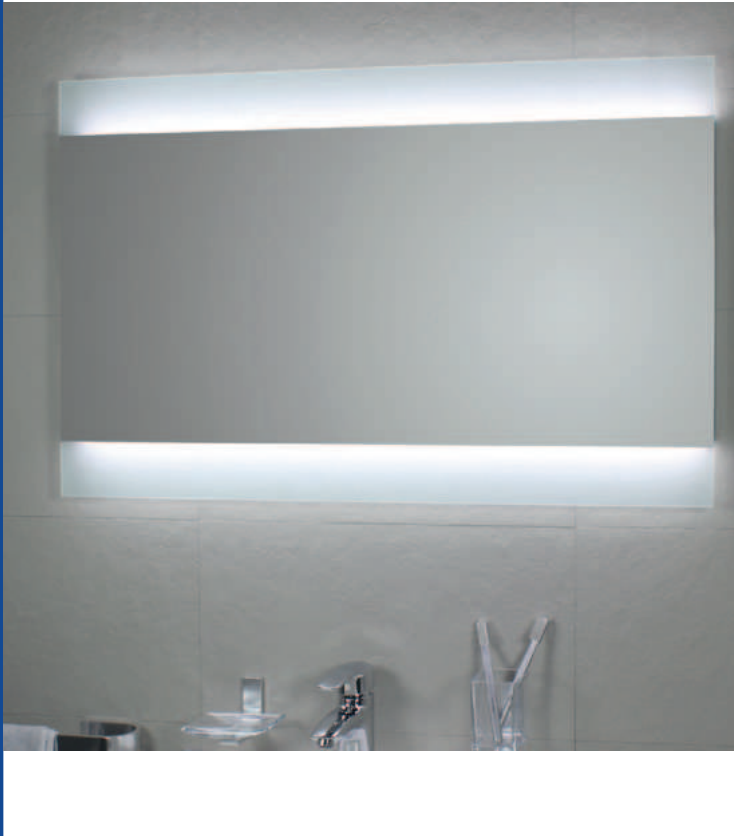

INFORMATION TECNICA

Se puede montar horizontal y verticalmente
LED Gitronica de alta calidad ensamblados en Italia,
230V, Clase III, IP23, LED 2 x 5.52 WATT
680 lm, blanco fria (>5500K)

CE

Conforme a la directiva 2006/95/EC y 2004/108/EC en términos de seguridad y de compatibilidad electromagnética

MATERIALES

Luna de alta calidad,
con espesor 5 mm,
producción ecológica sin plomo ni cobre.
Estructura en aluminio anodizado

COMPATIBILIDAD ENERGÉTICA

GARANTIA



NOTAS

Disponible bajo pedido de KIT Anti-vaho CB3/1 CB3/2

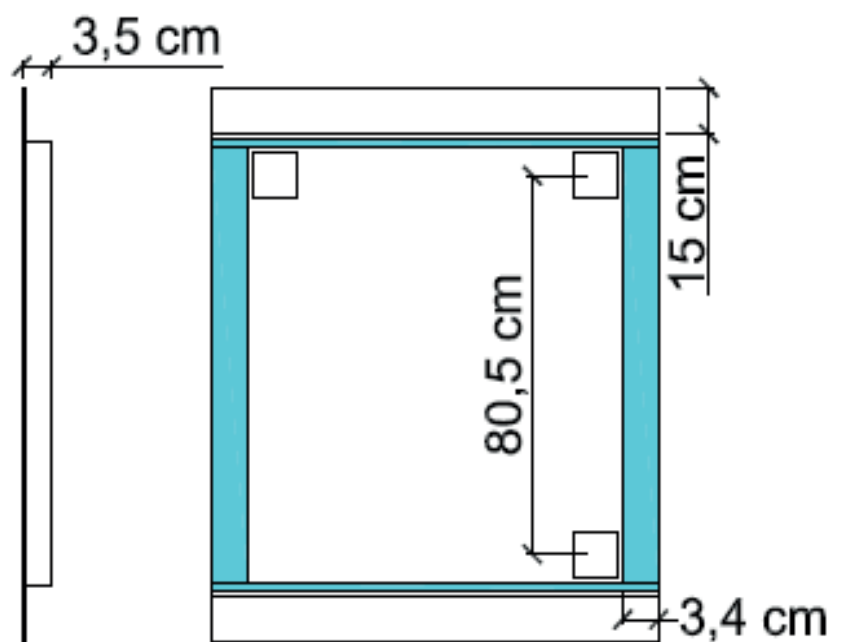
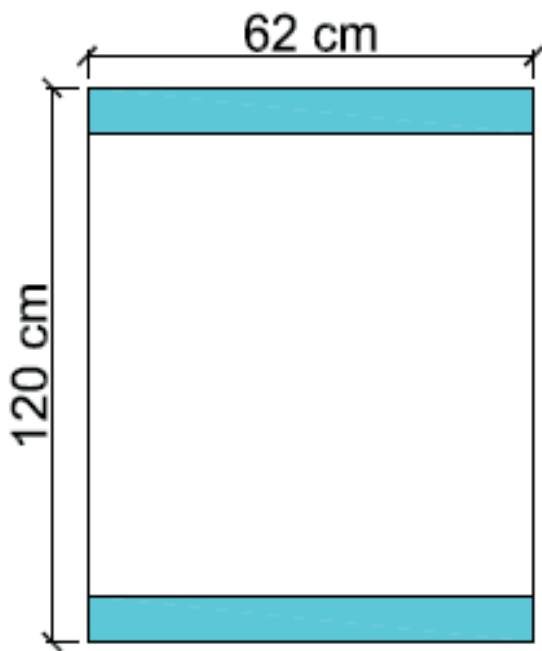

ESPEJO CON ILUMINACION DE AMBIENTE MATE
art. L45979

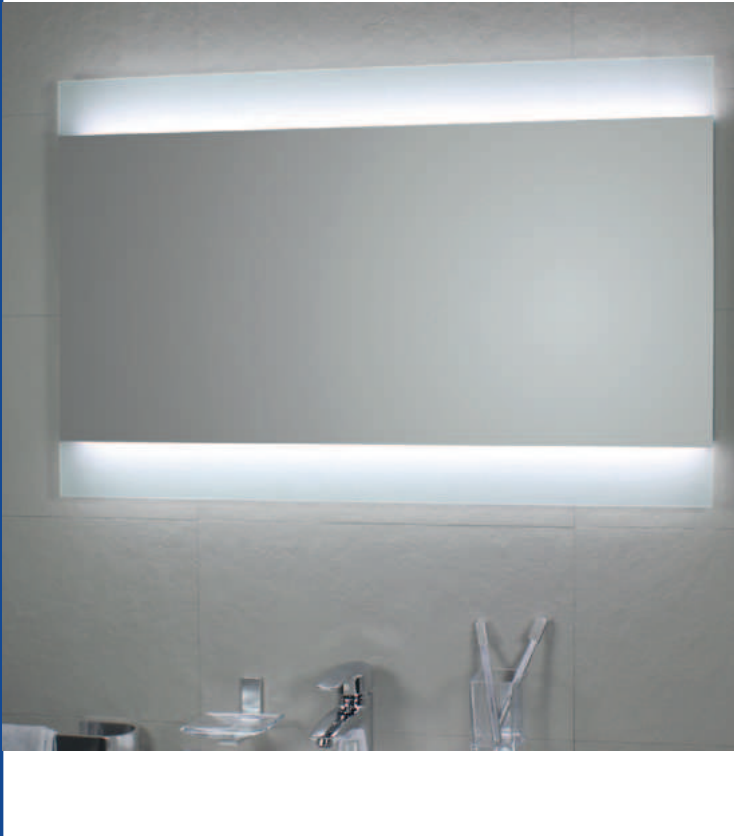

INFORMATION TECNICA

Se puede montar horizontal y verticalmente
LED Gitronica de alta calidad ensamblados en Italia,
230V, Clase III, IP23, LED 2 x 11.28 WATT
1370 lm, blanco fria (>5500K)

CE

Conforme a la directiva 2006/95/EC y 2004/108/EC en términos de seguridad y de compatibilidad electromagnética

MATERIALES

Luna de alta calidad,
con espesor 5 mm,
producción ecológica sin plomo ni cobre.
Estructura en aluminio anodizado

COMPATIBILIDAD ENERGÉTICA

GARANTIA



NOTAS

Disponible bajo pedido de KIT Anti-vaho CB3/1 CB3/2

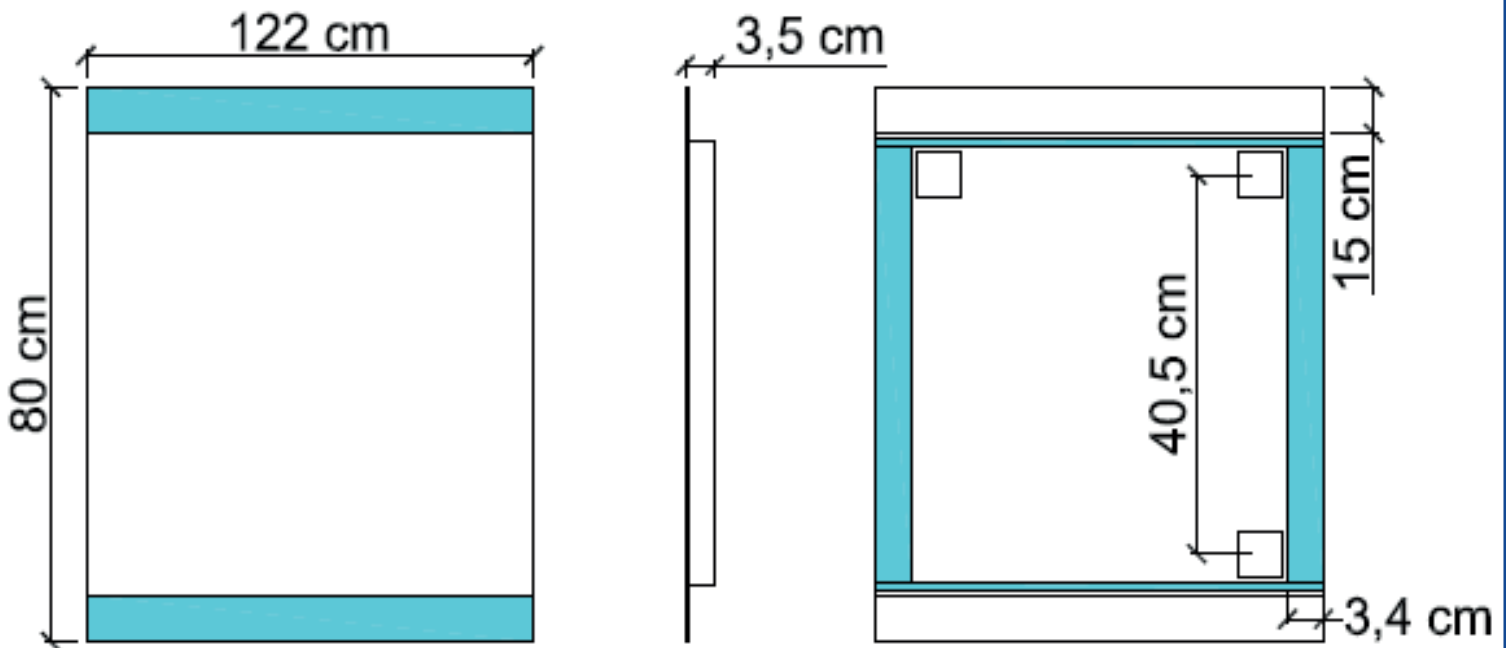

KOH-I-NOOR

essenza italiana

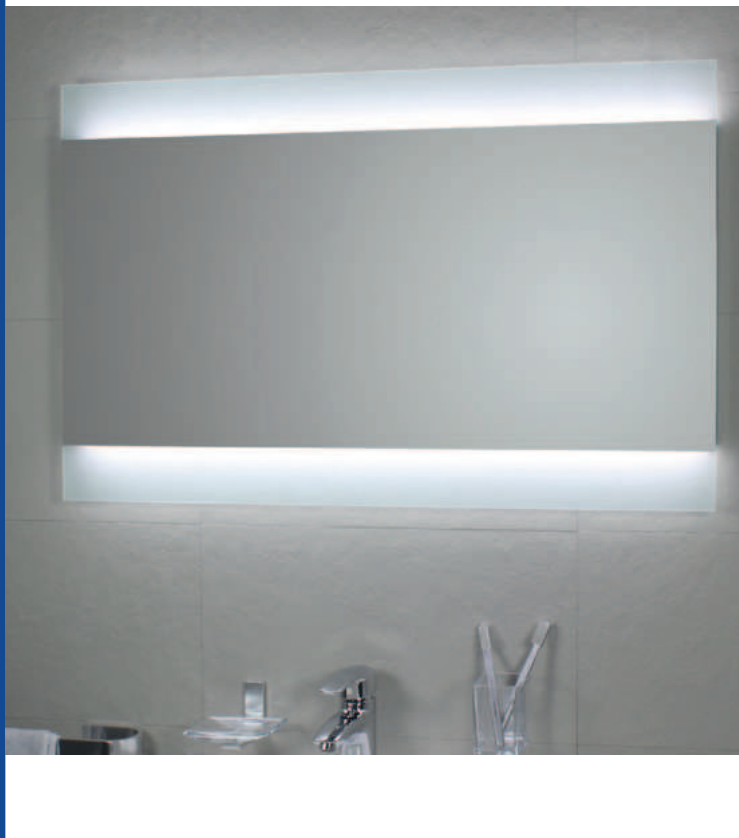
ESPEJO CON ILUMINACION DE AMBIENTE MATE
art. L45980**INFORMATION TECNICA**

Se puede montar horizontal y verticalmente
LED Gitronica de alta calidad ensamblados en Italia,
230V, Clase III, IP23, LED 2 x 7.44 WATT
915 lm, blanco fria (>5500K)

CE

Conforme a la directiva 2006/95/EC y 2004/108/EC en términos
de seguridad y de compatibilidad electromagnética

MATERIALES

Luna de alta calidad,
con espesor 5 mm,
producción ecológica sin plomo ni cobre.
Estructura en aluminio anodizado

COMPATIBILIDAD ENERGÉTICA**GARANTIA****NOTAS**

Disponible bajo pedido de KIT Anti-vaho CB3/1 CB3/2

